

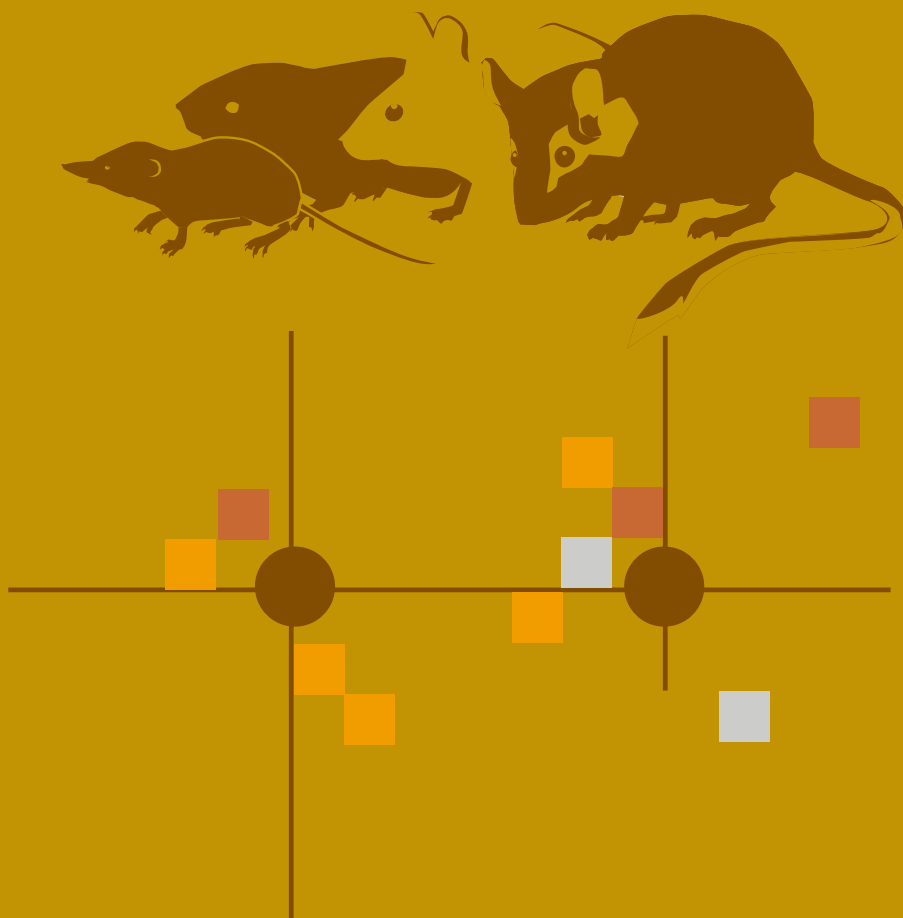

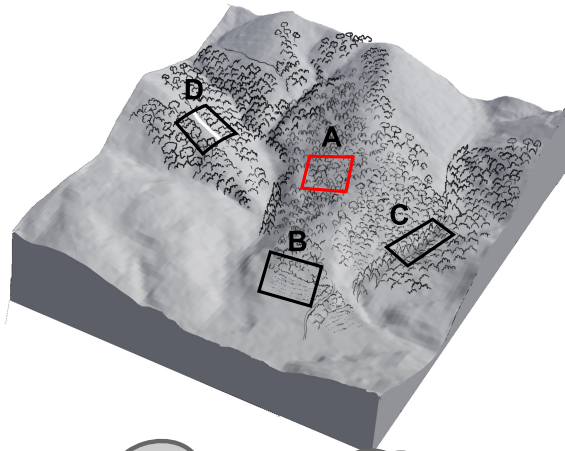

SEMICE



Protocol metodològic Versió gràfica · Juliol 2022

Selecció de la zona i emplaçament de la parcel·la



- A.  Parcel·la estàndard 6x6 hàbitat +/- homogeni. Opció preferent.
- B.  Parcel·la estàndard 6x6 hàbitat en mosaic, ecotò
- C.  Parcel·la 4x9 hàbitat lineal: ribera
- D.  Parcel·la 4x9 hàbitat lineal: franja de protecció

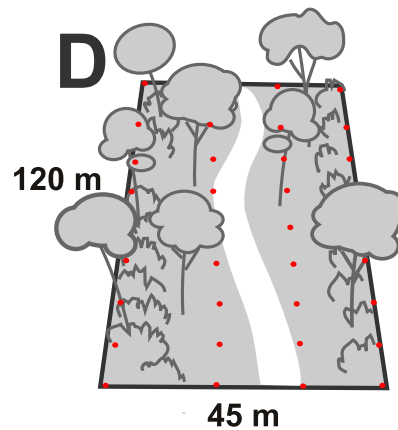
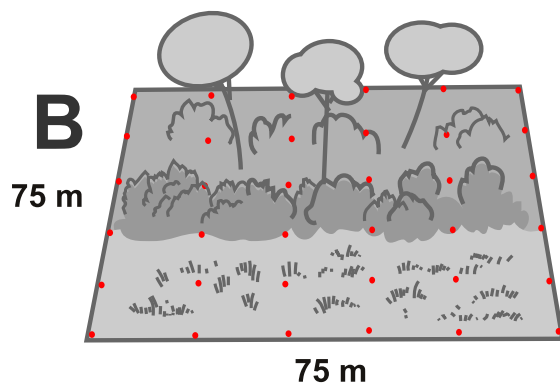
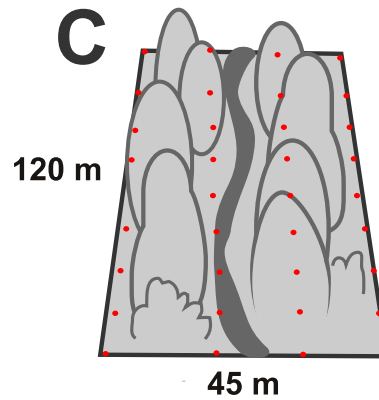
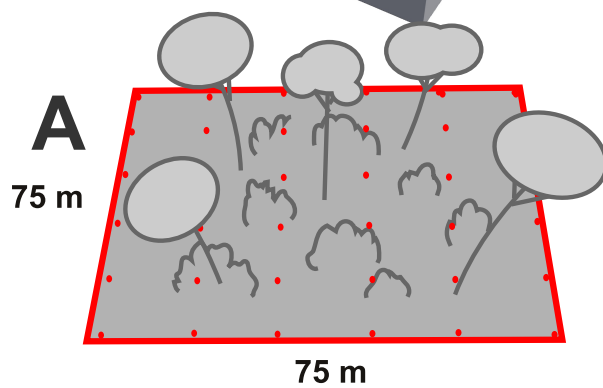

La selecció final es fa de comú acord amb els responsables tècnics del projecte, per tal que el mostreig sigui fàcil i atractiu per al col·laborador i la parcel·la d'interès per al projecte.

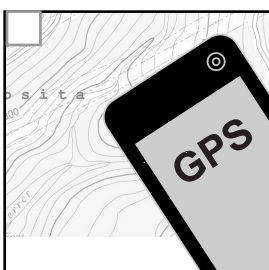

Definició i marcatge dels punts de trampeig

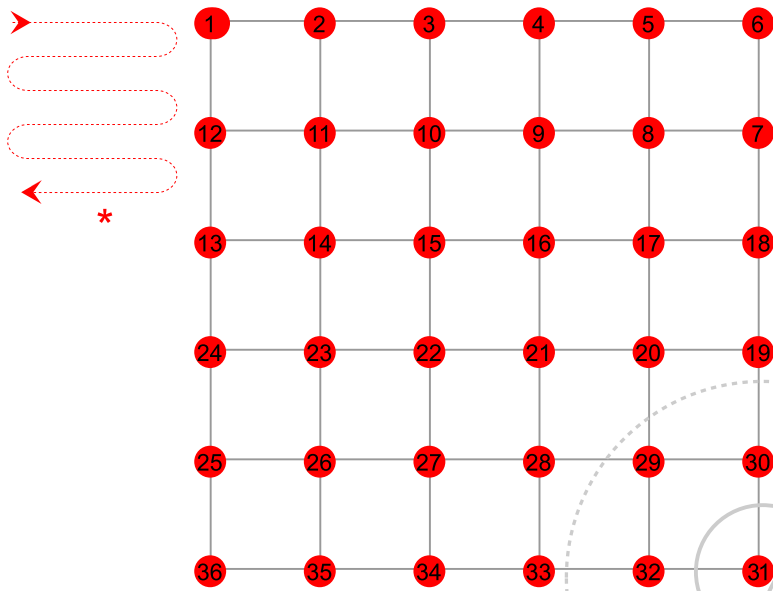

Marcatge dels 36 punts de la graella regular de 6x6 o 4x9, mantenint l'equidistància de 15 m.

* La numeració va invertint el sentit a cada línia, per mantenir la continuïtat del recorregut a l'hora de fer els controls.

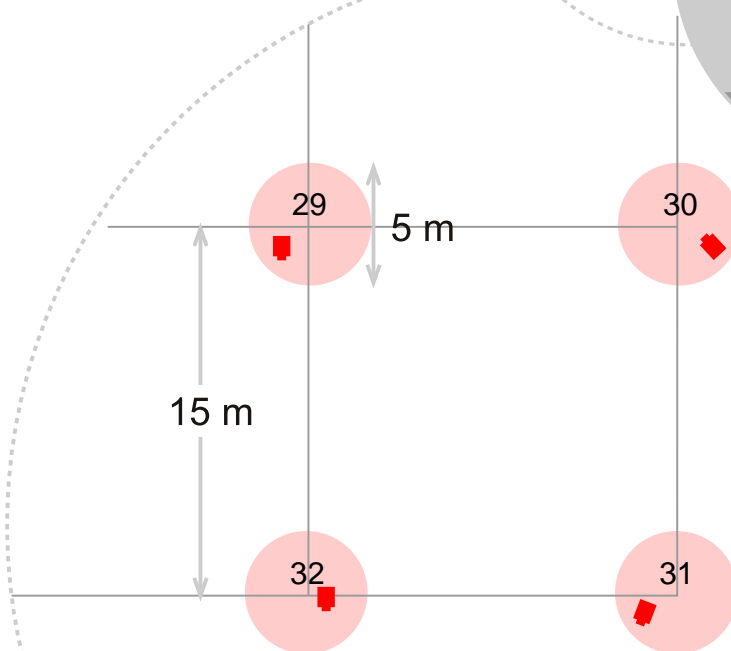
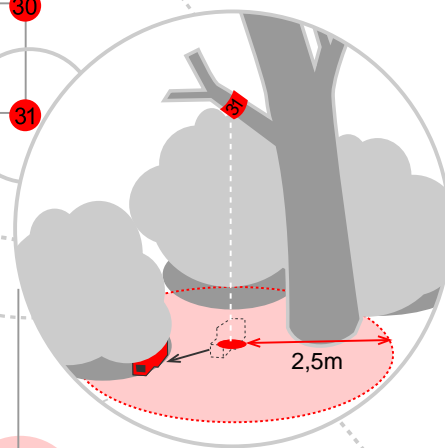

L'emplaçament del parany pot fer-se en un radi de fins a 2,5 m del punt teòric, cercant una situació més "atractiva" per als petits mamífers. Normalment, amb més protecció o recobriment.

El marcatge de la parcel·la s'ha de fer amb anterioritat a la primera campanya. Mai al mateix dia.

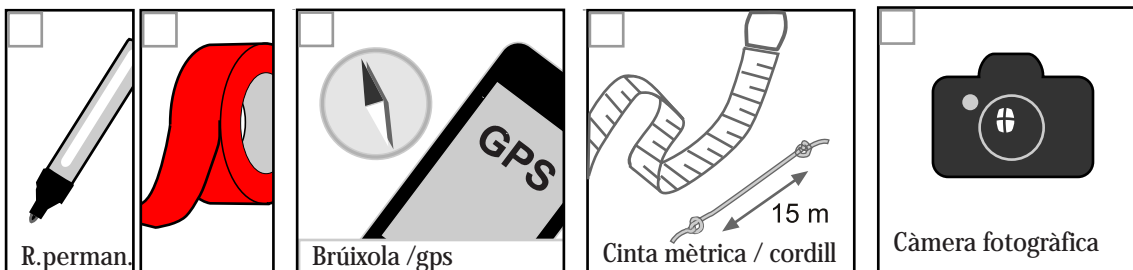

Els paranys

Tipus bàsics

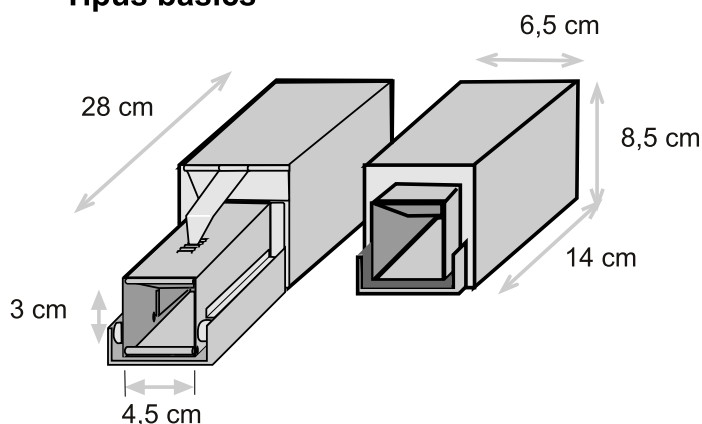

Longworth (Heslinga, Inra adaptada)

Parany de dos cossos. Passadís i cambra niu. Entrada relativament petita.

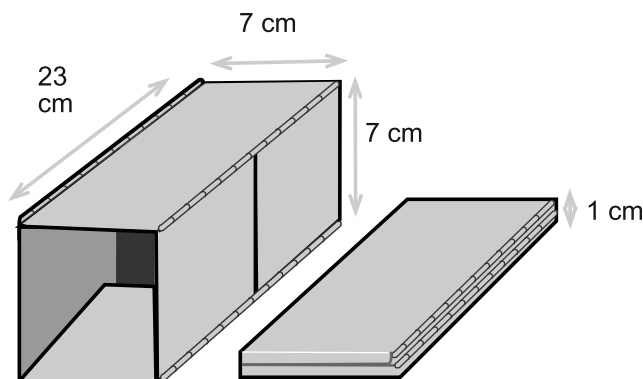

Sherman

Plegable. Porta amb molla de torsió. Entrada relativament gran.

Esquer

Bola de farina+tonyina+ [oli de fregir]

Tall de poma

Per a 36 paranys:

- 300 g de farina
- 1 o 2 llaunes de tonyina amb oli
- [Oli de fregir]



Cotó gras



Els animals s'hi fan un niu ràpidament. Aquest cotó és hidròfug i manté l'animal sec i aïllat tèrmicament.

Errors habituals de funcionament. Cal revisar el bon ajust dels mecanismes de tancada.

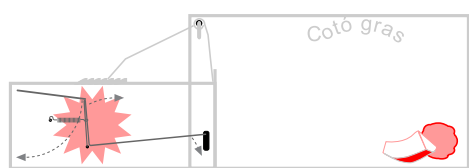

Mecanisme de caiguda de la porta i, en particular, de la petita molla que subjecta el filferro que l'aguanta.

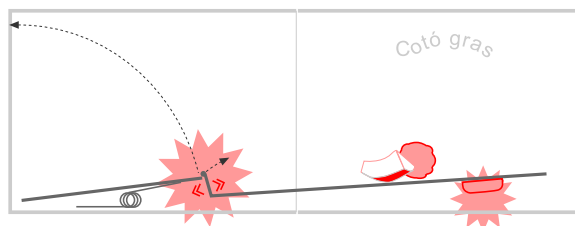

La rebava que subjecta la porta ha d'estar ben ajustada. Ni fluixa, ni forta.

Cal vigilar que l'esquer no quedi sota la plataforma, perquè no impedeixi que baixi.

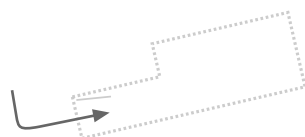

Longworth: la porta d'entrada millor en baixada

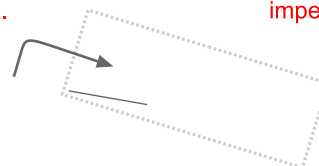

Sherman: la porta, millor enlairada

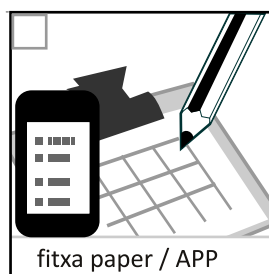
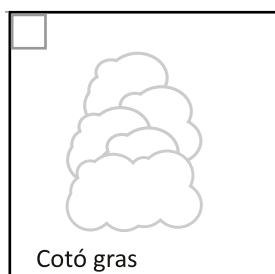
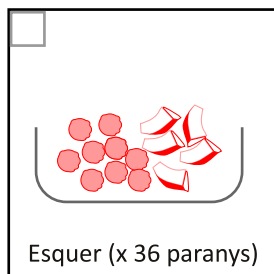
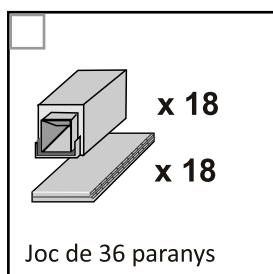

○ Revisió paranys: captura!

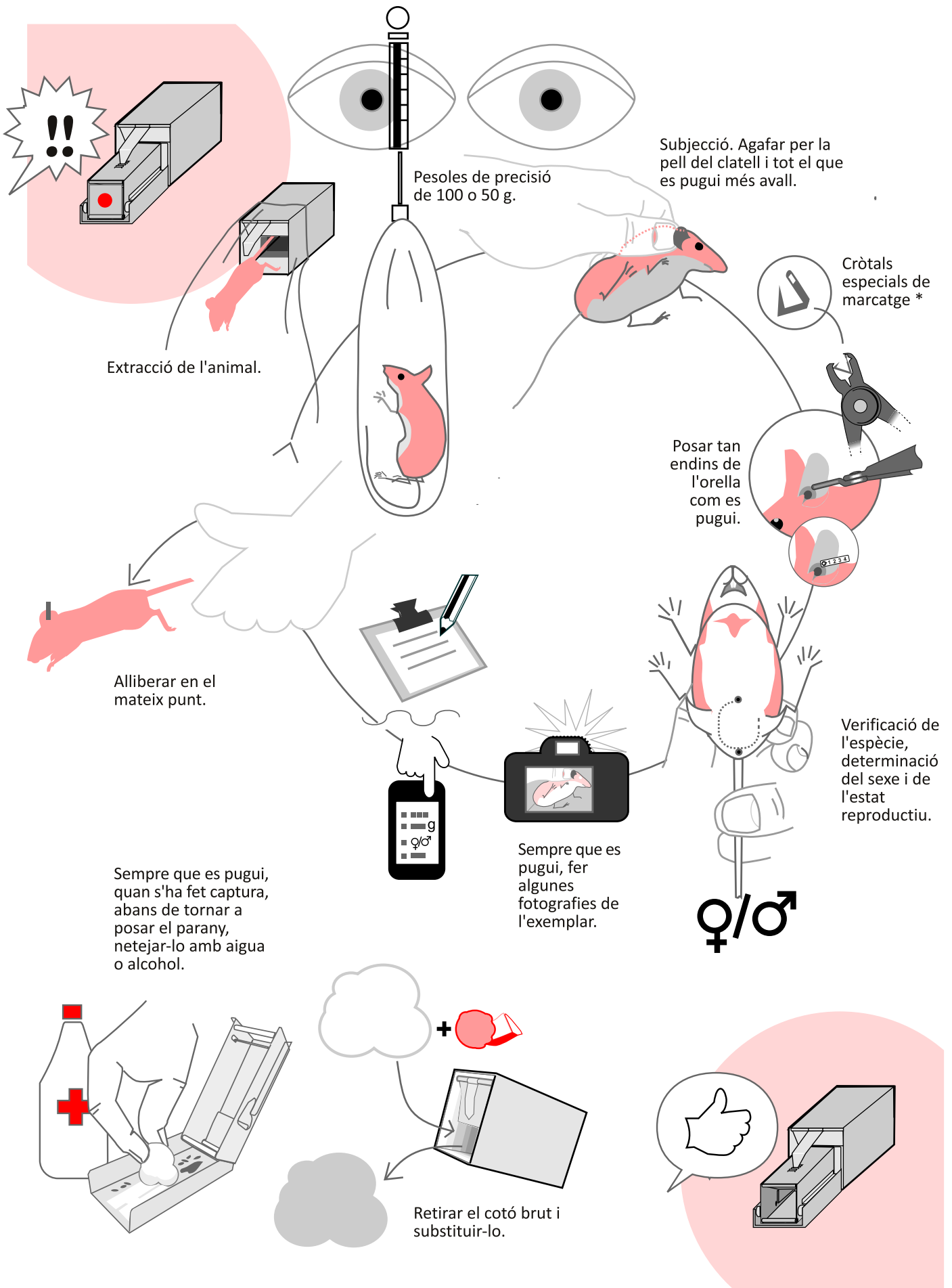

SELECCIÓ PARCEL·LA

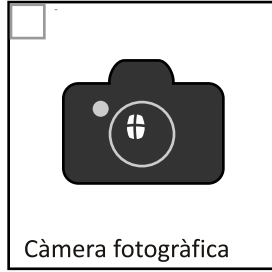
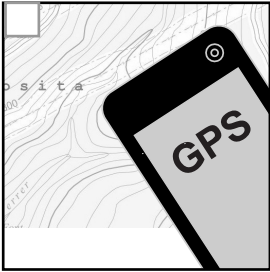

MARCATGE PUNTS

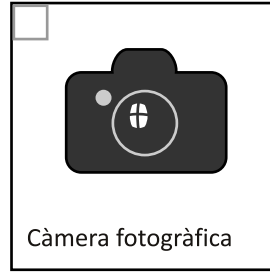
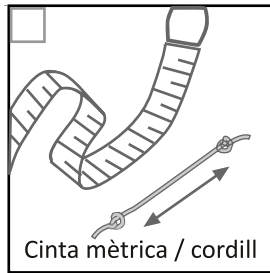
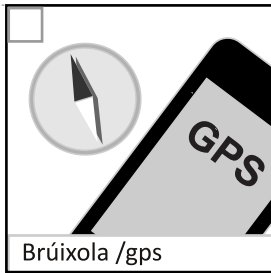
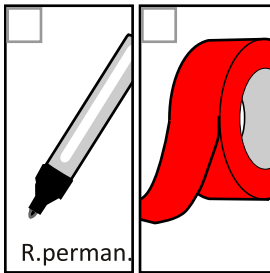

CAMPANYA: MUNTATGE

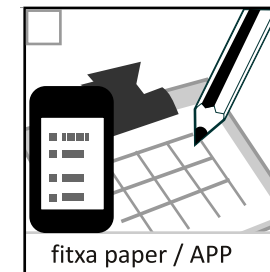
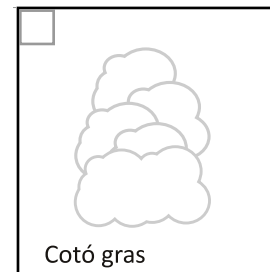
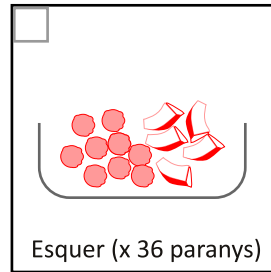
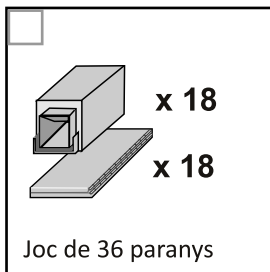

CAMPANYA: CAPTURA

